

Õî ëî äèëüí èê - ì î ðî çèëüí èê

ÈÍ ÑÒÐÓËÏË - Ì Î ÝËÑÌ ËÓÀÒÀÏË

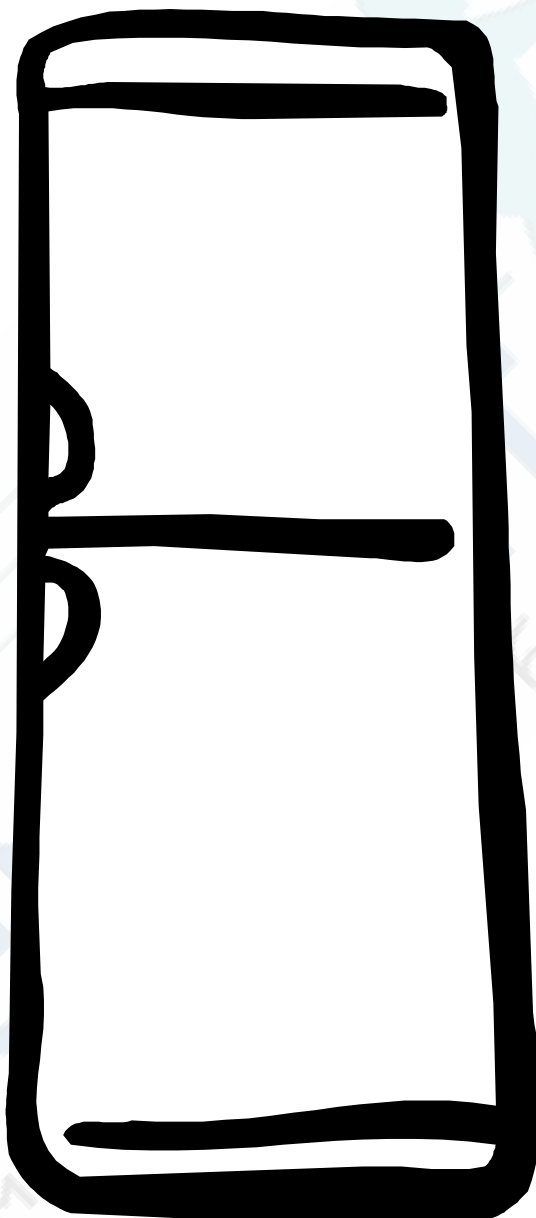

ERB4110AC, ERB4110AB

Óèàçàí èÿ î î áâçî î àñí î ñòè ýèñí è óàòàöèè

Ààø í î áúé õí èí àèèüí èè ì î æò î áèàààòü ò óí èöèÿì è, èí õí ðü õ í á áú èí á ààø àì î ðàáú áóú àì õí èí àèèüí èèà. Î î ýòì ò ñí àñòí ÿù áé èí ñòðóèèèáé ñèááóáò òù àòàèüí î î çí àèí ì èòüñÿ. Èí ñòðóèèèè ñèááóáò ñí ððàí èòü, àèÿ õí ã -òí áú àð ì î æ í áú èí àí ñí î èüçí ààòüñÿ î î çæà èèè î áðàààòü áá àí çí î æ í î ó í î àí î ó àèàààèüóó õí èí àèèüí èèà.

Ýòè î ðàáí ñòàðáæáí èÿ î ðèàáááí ù àèÿ ààø áé áâçî î àñí î ñòè. Î áÿçàòàèüí î î çí àèí ì ùòáñü ñ í èí è î áðàá òñòàí î àèí é èèè èñí î èüçí àáí èàì î ðèáí ðà. Ààø à áâçî î àñí î ñòü î -áí ù ààæ à àèÿ í àñ. Àñèè áú ñí î í áááàòáñü, î ðààèèüí î èè áú î í í ýèè î ðèàáááí í ù á ðáèí ì áí ààòèè, î î çáí í èòà í àì í à èí ò î ðì àòèí í í óð èèí èð Electrolux: (095) 937-78-37.

Àèÿ î î èüçí ààòàèÿ

- Ááí í ú é õí èí àèèüí èè î ðàáí àçí à -áí àèÿ òðàí áí èÿ î ðí áóèòí á î èòàí èÿ á í áú -í ù ò áú õí áú õ òñèí àèÿõ á ñí î òááòñòàèè ñ í í àñòí ÿù áé èí ñòðóèèèáé.
- Èàè á õí èí àèèüí èèà, òàè è á î î ðí çèèüí î î î òàáèáí èè í á ñèááóáò òðàí èòü àçðü áí î î àñí ù á æçü èèè æèáèí ñòè, òàè èàè ýòì î î æò î ðèàááñòè é òðàáí àì è î î áðáæááí èÿì èì òù àñòàá.
- È ðàñí î èí æáí í ù ì áí óððè è á çàáí áé -àñòè õí èí àèèüí èèà áàòàèÿì ñèñòàí ù î òèàæááí èÿ í á àí èæá ù î ðèèàñàòüñÿ î ñòðü á î ðàáí áòü. Á ñèó-áá àí çí èèí í ááí èÿ î ðí áí èí ù á ñèñòàí á î òèàæááí èÿ õí èí àèèüí èèè î î áðááèòñÿ è òðàí ÿù èáñÿ á í àì î ðí áóèòü î î áóò èñí î ðèèòüñÿ.
- Áí î ðí çèèüí î î î òàáèáí èè í á ñèááóáò òðàí èòü æàçèðí ááí í ù á í àì èòèè èèè áóóú èèè ñ æèáèí ñòüð. Ñòàèèÿ í í ù á áóóú èèè î î áóò òðáñí óòü.
- Õí èí àèèüí èè èì áàò çí à -èòàèüí ù é ááñ. Èðàÿ èí ðí óñà èèè áú ñòóí àð ù èá -àñòè î î áóò î èàçàòüñÿ î ñòðü ì è. Î ðè î áðàí áú áí èè õí èí àèèüí èèà ñèááóáò ñí áèð áàòü î ñòí ðí æ í ñòü è î î èüçí ààòüñÿ çàù èòí ù ì è î áð-àòèàì è.

Óèèèèçàòèÿ ñòàðí á

õí èí àèèüí èèà

Áúí ùòà àèèèó èç ðí çàòèè è î áðáæááò èàááèü î èòàí èÿ èàè ì î æ í áéèæá é çàáí áé î áí àèè õí èí àèèüí èèà. Óáí ñòí ááòüòáñü á õí ì , -òí àñà çàí èè è çàù àèèè ñí ÿòü ñ õí èí àèèüí èèà áí èçááæáí èá í àñ-àñòí ù ò ñèó-ááá ñí àèáí ùèè è áàòüì è. Èó-ø á àñáñ ñí ÿòü áááòü î î èí î ñòüð. Î î ñòàðàèòáñü í á î î áðááèòü ñèñòàí ó î òèàæááí èÿ õí èí àèèüí èèà. Èçí èÿòèÿ è ñèñòàí à î òèàæááí èÿì î áóò ñí ááòæáòü á ñááá áðááí ù á àèÿ î çí í í é í áí èí -èè ì àòàðèàèü. Î î ýòì é æá î ðè-èí á õí èí àèèüí èè ñèááóáò ñààòü í à ñí î òáàòñòàóð ù èèè òí èò óèèèèçàòèè (áí î . èí ò î ðì àòèè ì î æ í î î èó-èòü àì àñòí í é àáí èí èñòàòèè).

Áâçî î àñí î ñòü áàòàé

- Ñèááèòà çà òàì , -òí áú áàòè í á èáðàèè ñ ðááèÿòí ðàí è è áí óòðàí í èè è áàòàèÿì è õí èí àèèüí èèà.

Í î ëñáí èà òí ëî äèëüí èèà

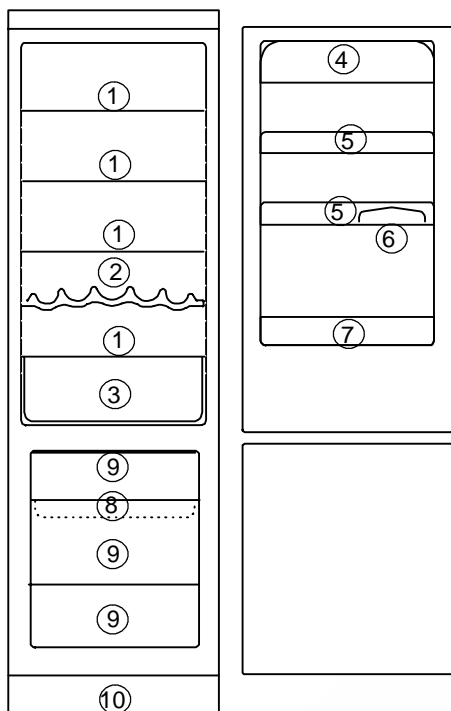

Ì î ääëü ERB4110AB/ERB4110AC

1. Ñòàëëýí í àý î î èèà
2. полка для охлаждения напитков
3. ßù èè äëý í âí ù áé
4. Í òäáéáí èà äëý ì àñèà
5. Äááðí àý î î èèà
6. Í î àñòáèà äëý ýèö
7. Í î èèà äëý áóòù ëí è
8. Í î áí î ñ äëý çàì î ðàæéáí èý
9. ßù èè ì î ðí çèëüí èèà
10. Äáí òèëýöèí í í àý ðáø àðèà

Ëî í òðí ëüí àý î àí äëü

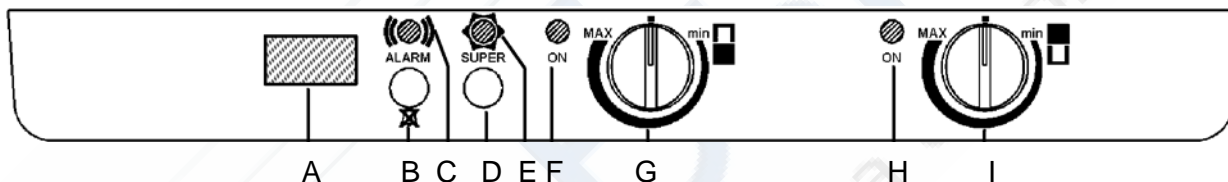

A Äèñí èáé òàðí î î àððà
Í î èàçú áààò ñàì óð áú ñí èóð òàì î áðàòóðó á í î ðí çèëüí í é èàì áðá.

B Éí î î èà ñáðí ñà ààðèéí î áí çáóèí áí áí ñèã àèà
Ëñí î ëüçóàðñý äëý áú èèð ÷áí èý ààðèéí î áí çáóèí áí áí ñèã àèà.

Ñ Êðáíí àý ñèã àëüí àý èàì î î ÷èà
Ì èäáàð á ñéó÷àà èèð ÷áí èý ààðèéí î áí ñèã àèà.

D Éí î î èà áú ñððí áí çàì î ðàæéáí èý
Ëñí î ëüçóàðñý äëý èèð ÷áí èý è áú èèð ÷áí èý ò óí èöèè áú ñððí áí çàì î ðàæéáí èý.

E Æáèòàý ñèã àëüí àý èàì î î ÷èà
Äí ðèò ðè èèð ÷áí í î ðáæè á áú ñððí áí çàì î ðàæéáí èý.

F Çáéáí àý ñèã àëüí àý èàì î î ÷èà
Äí ðèò ðè èèð ÷áí í î ðí çèëüí èèà.

G Ðáãöëýò ð óàì î áðàòóðú
Ëñí î ëüçóàðñý äëý èèð ÷áí èý è ðáãöèðí áàí èý òàì î áðàòóðú á í î ðí çèëüí í é èàì áðá.

H Çáéáí àý ñèã àëüí àý èàì î î ÷èà
Äí ðèò ðè èèð ÷áí í î òí ëí äèëüí èèà.

I Ðáãöëýò ð óàì î áðàòóðú
Ëñí î ëüçóàðñý äëý èèð ÷áí èý è ðáãöèðí áàí èý òàì î áðàòóðú áí óððè òí ëí äèëüí èèà.

Ī āđāā í à÷àēî ì ýēñī ēóàòàöèè

Ōñòáí î âèòá òí ēī âèēūí èē í à ì āñòí è áúĭĭ ēī èòá ÷ēñòéóĭĭ ēñáí í ūì á ðàçāāēā “ĭ ĭ ĭ òàæ” í áđāçĭ ĭ . Ōáĭ ñòĭ āāđūòāñū ā òĭ ĭ , ÷òĭ ðāñĭ ĭ ēī æáí í ūé çà òĭ ēī âèēūí èēĭ ĭ ø èàí ā òàē í é áĭ áú āāāò á ēñĭ āđèòáēūí ūé ĭĭ āāĭ í .



Ī āđāā òáĭ èàē āñòāâèòū âèēéó á đĭ çàòéó è áēēp ÷èòū òĭ ēī âèēūí èē á ĭ āđāú é ðàç, áĭ ó ñēāáóáò áàòū ĭ òñòĭ ýòŭñý ā òá÷áĭ èà ĭ ðèáēèçèòáēūí ĭ 30 ĭ ēí òèèèè æā á òá÷áĭ èà 4 ÷āñĭ ā ā ñēó÷āā òđáĭ ñĭ ĭ ðòèđĭ áèè òĭ ēī âèēūí èèà í à áĭ éó, äēý òĭ ā ÷òĭ áú æāēĭ ñòū ñēñòáĭ ū ĭ òèāæāĭ ēý òñĭ áèà ñáāēáĭ ñèđĭ āàòŭñý. Ā ĭ đĭ òèáĭ ĭĭ ñēó÷āā ēĭ ĭ ĭ đāññĭ đ òĭ ēī âèēūí èèà ĭ ĭ æáò ĭ ĭ āđāāèòŭñý.

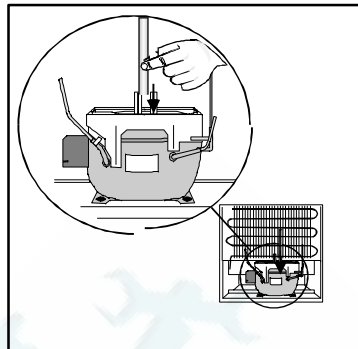

Ýēñī ēóàòàöèè òĭ ēī âèēūí ĭ é èàĭ áđŭ

Āēēp ÷áĭ èà è ðāāóèèđĭ ááĭ èà òáĭ ĭ āđàòóđŭ

Ōñòáĭ î âèòá đāçēýòĭ đ òáĭ ĭ āđàòóđŭ á æēāáĭ ĭ á ĭĭ ēī æáĭ èà.

MIN: ĭĭ ēī æáĭ èà ñàĭ ĭ é áú ñĭ ēĭ é òáĭ ĭ āđàòóđŭ .

MAX: ĭĭ ēī æáĭ èà ñàĭ ĭ é ĭ èçēĭ é òáĭ ĭ āđàòóđŭ .

- òĭ ēī âèēūí àý èàĭ áđā áú ēēp ÷áĭ à.



Ōáĭ ĭ āđàòóđā áĭ óòðè òĭ ēī âèēūí èèà

Ī ĭ áĭ āýŭ áé òáĭ ĭ āđàòóđĭ é áĭ óòðè òĭ ēī âèēūí èèà ýāēýáòñý +5°Ñ. Áĭ ēāā í èçèāý òáĭ ĭ āđàòóđā ĭ ĭ æáò ĭ ðèāāñòè é çàĭ áđçáĭ ēp ĭ đĭ áóèòĭ á ñ áú ñĭ èèĭ ñĭ áāđæáĭ èáĭ æāēĭ ñòè á ñēó÷āā èò ĭĭ ĭ áú áĭ ēý á ñàĭ ūá òĭ ēī áĭ ūá ĭ āñòā áĭ óòðè òĭ ēī âèēūí èèà. Ñàĭ ūá òĭ ēī áĭ ūá è ñàĭ ūá òáĭ ēŭá ĭ āñòā á òĭ ēī âèēūí èèà èçĭ áđāæáĭ ū ĭ à ðēñóĭ ēā (+ òáĭ ēāā, - òĭ ēī áĭ áā). Ī ýñĭ ūá, đŭáĭ ūá è ĭ ĭ ēī ÷ĭ ūá ĭ đĭ áóèòŭ ñēāáóáòĭ ĭĭ áú àòŭ á ñàĭ ūá òĭ ēī áĭ ūá ĭ āñòā.

Ōáĭ ĭ āđàòóđā áĭ óòðè òĭ ēī âèēūí èèà çāâēñèò ĭ ò ÷āñòĭ òŭ ĭ òèđŭ ááĭ ēý áāāðè, ēĭ èè÷āñòāā ĭĭ ĭ áú áĭ í ūō á òĭ ēī âèēūí èè ĭ đĭ áóèòĭ á è ĭ ò ðāñĭ ĭ ēī æáĭ ēý ĭ ðèáĭ ðā (ñĭ. ðàçāāē “Ōñòáĭ î âèà”).

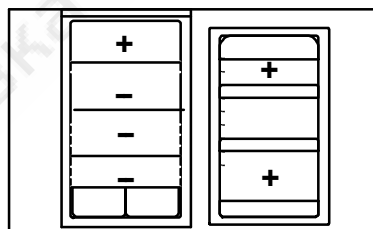

Èçì áðáí èà òàì ì áðàòòðù

À ñëó-àá èçì áðáí èý òàì ì áðàòòðù áì óòðè òì èì àèèuí èèà í áú ÷í ùì òàðì ì ì áòðì ì áá ñëááóáò ì ì ñòààèòù á ñòàèáì áì áú á òáì òðà òì èì àèèuí èèà. Á ýòì ì ñëó-àá ì ì èàçù áàáì áý èì òàì ì áðàòòðà í àèáí èáá ñì ì òàáòñòááò òàì ì áðàòòðà òðáí èì ù ò á òì èì àèèuí èèà ì òì áóéòì á. Óàðì ì ì áòðì á ñëááóáò ì ì áááø èààòù èèè èèàñòù í à ì ì èéó.

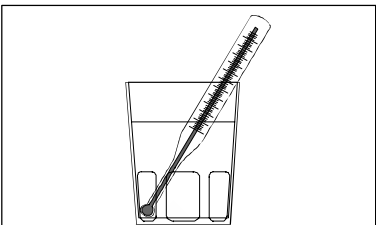

Ì ì èàçì ù á ñì ááòù :

- Ì òì áóéòù áì èæì ù áú òù òàçèì æáí ù á òì èì àèèuí èèà ì òàáèuí ì áðóáì ò áðóáà òàèèì ì áðàçì ì , ÷òì áú áì çàóó ì ì á ñáì áí áì ì òèðéóèèðì áàòù ì áæáó í èì è.
- Ì òì áóéòù í á áì èæì ù èàñàòùñý ì áì áèè ì òèàæáí èý á çàáì áé ñòáì èá òì èì àèèuí èèà, òàè èàèì í èì ì áòò ì òè ýòì ì çàì áðçì óòù.
- Í è á èì áì ñëó-àá í á ì ì ì áú àéòá á òì èì àèèuí èè òáì èú á ì òì áóéòù. Ì òì áóéòù áì èæì ù ñì à-àèà ì ñòù òù áì èì ì í àòì í é òàì ì áðàòòðù.
- Áñá ì òì áóéòù áì èæì ù áú òù í ààèáæáòù èì ì áðàçì ì òì àèì ááì ù áì èçááæáì èá ì áðááà-è èéòñì á è çàì àòì á.

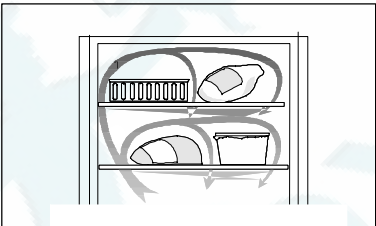

Ì òèèð ÷áí èà ì èòáì èý

Óñòáì í áèòá òááóèýòì ò òàì ì áðàòòðù ÷áðàç ù áè-í èá ì ì èì æáì èá "■". Áú ì ùòá àèèéó èáááèý ì èòáì èý èç òì çáóèè èèè áú ááðì èòá ì òááì òðáì èòáèù.

Áì óòðáì í áá ì òì ñòðáì ñòáì òì èì àèèuí èèà

Ì ì èèè è áááðì ù á ì òàáèáì èý èáæì ñì èì àð òñý, èòì ì æì ì ì áì ýòù ì áñòáì è. Í áèì òì òù á ì ì èèè ñëááóáò ñì à-àèà ì òèì ì áì ýòù á çàáì áé ÷áñòè àèý òì á , ÷òì áú èòì ì æì ì áú èì áú òýì óòù í à ñááý. Í èæì áá áááðì ì á ì òàáèáì èá, à òàèæá ì ì èéó í áá ì òàáèáì èáì àèý òðáì áì èý ì áì ù áé í á ñëááóáò ì áðáñòááèýòù, òàè èàè ì í è ì ááñì á-èáàð ò ì òàáèèuí óð òèðéóèýòèð áì çáóóà áì óòðè òì èì àèèuí èèà. Ì ì èèè ñì ì áì ýòù ì èðááì ñëááóáò óñòáì áàèèààòù ì ì áì ýòù ì èðááì èçááì áé ñòáì èá òì èì àèèuí èèà, àèý òì á ÷òì áú ì òì áóéòù í á èàñàèèñù ì áì áèè ì òèàæáí èý.

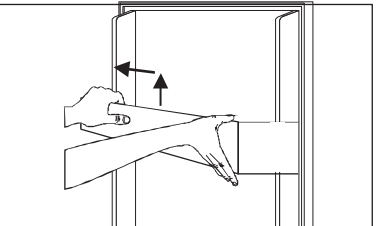
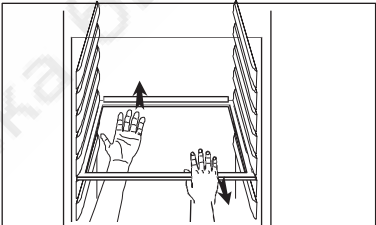

Ì ù èè àèý ì áì ù áé èì ááò ñúáì í óð ì áðáá òì áéó àèý òàçááèuí ì á òðáì áì èý òàçì ù òì áì ù áé.

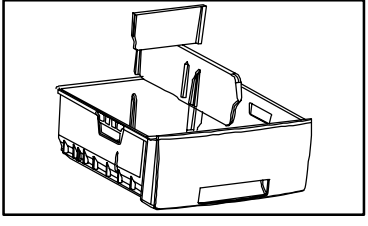

Ящик для хранения овощей оснащен двумя передвижными перегородками, которые можно устанавливать в одно из пяти положений для разделения разных овощей и фруктов.

Коробка для овощей снабжена разборными вентиляционными окантовками для увеличения циркулирующего воздуха и снижения риска конденсации.

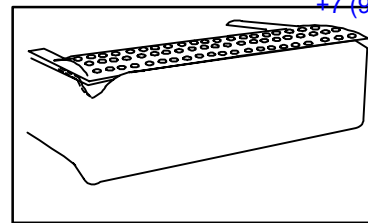

Полка для охлаждения напитков

Для обеспечения максимальной мощности охлаждения полки следует принять во внимание следующее:

- Полка должна быть установлена на уровне желоба для стока талой воды.
- Перед помещением на полку охлаждаемых напитков, полку следует предварительно охладить.
- Крупные бутылки следует помещать в крупные отделения в средней части полки.
- Мелкие бутылки и банки следует помещать в мелкие отделения по краям полки.

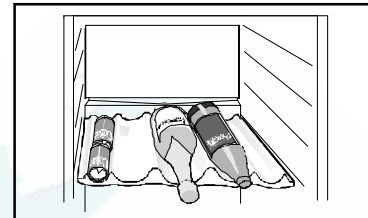

Не помещайте на полку более 6,5 кг напитков. Для быстрого охлаждения полки ни в коем случае не кладите ее в морозильник.

Установка и обслуживание

Установка и обслуживание

- MIN:** установка на минимальную температуру.
- MAX:** установка на максимальную температуру.



Установка и обслуживание

Установка и обслуживание

Установка и обслуживание

Установка и обслуживание

Установка и обслуживание

Í òèëð ÷áí èà ï èòàì èÿ

Óñòàí í àèòà ðááóëÿòí ð òàì ï áðàòóóóó ÷áðáç ù àè÷í èáíí èí æáí èà "■".

Áúí ùòà àèèéó èàááëÿ ï èòàì èÿ èç ðí çàòèè èèè áú ááðí èòà ï ðááí ððàí èòàëü.

Ááàðèéí ù é ñèã àè òàì ï áðàòóóóó

Áñèè òàì ï áðàòóóðà á ï ðí çèèúí èèáíí áí èì ááòñÿ áúø á -10°Ñ, ðàçáááòñÿ çáóéí áí é ñèã àè é çàãí ðááòñÿ èðàñí ù é ï ðááóí ðááèòàèúí ù é èí àèèàòí ð. Áëÿ áú èëð ÷áí èÿ çáóéí áí ã ñèã àèà, í àæè èòà í à èííí éó ááí ñáðí ñà. Èðàñí àÿ èàì ï ï ÷-èà ï ï æáí áò, èí æà òàì ï áðàòóóðà áí óðè ï ï ðí çèèúí èèá ï ï òñèòèñÿ í èæá -9°Ñ.



Ááàðèéí ù é ñèã àè ï í æáò áèëð ÷-èòüñÿ è á òí ï ñèó÷áá, áñèè òàì ï áðàòóóðà áí óðè ï ï ðí çèèúí èèá áúø á -9°Ñ, í àí ðèì áð, áñèè áááðü ï ï ðí çèèúí èèá áú èà ï òèðü òà ñèèø èí ï áí èã.

Çàì í ðàæèááí èá

Áñèè á òá÷áí èá 24 ÷áñí á çàì í ðàæèááð òñÿ òí èüèí èèø ù í ááí èüø èá èí èè÷áñòáá ï ðí áóéòí á, á í àæòèè í à èííí éó áú ñòðí ã çàì í ðàæèááí èÿ í áó í áí áóí àèì ï ñèè.

Á ï ðí òèáíí ï ñèó÷áá í à èííí éó ñèááóáò í àæòü ï ðèáéèçèòàèúí í çà ñóòèè áí ï ïí áú áí èÿ çàì í ðàæèááí ù òí ðí áóéòí á á ï ðí çèèúí èè. Í ï ï ðááú ááí èè ï ðí áóéòí á á ï ðí çèèúí èèá á òá÷áí èá 24 ÷áñí á ðáæèí çàì í ðàæèááí èÿ ñèááóáò áú èëð ÷-èòü ï ï áòí ðí ùí í àæòèáí í à èííí éó. Áèèòàÿ ñèã àèúí àÿ èàì ï ï ÷-èà ã ðèò áñá áðàì ÿ ï ðè áèëð ÷áí í ï ðáæèí á çàì í ðàæèááí èÿ.

Í í èáçí ù á ñí ááòü ï ï çàì í ðàæèááí èð :

- Çàì í ðàæèááí ù á ï ðí áóéòü ñèááóáò èèáñòü í à ááðí ð ð ï ï èéó èèè í à í áóí àÿù ó ð ñÿ í áí ï ñááñòááí í ï ï á í áé ï ï èéó.
- Í ðí áóéòü ñèááóáò èèáñòü ï ðÿì í í à ï ï èéó áëÿ çàì í ðàæèááí èÿ.
- Í ðí áóéòü ñèááóáò ðàñíí èàááòü òàèèí í áðáçí ï, ÷òí áú áí çáóó ï ï á ñáí áí áí í òèðéèèðí ááòü ï áæóí èè è.
- Çàì í ðàæèááí ù á ï ðí áóéòü í á áí èæ í èàñàòüñÿ óæá çàì í ðí æáí í ù ò, òàè èàè çàì í ðí æáí í ù é ï ðí áóéòí í æáò á ÿòí ï ñèó÷áá ÷áñí ï ï ðáçí ï ðáæèááèèñü á òá÷áí èá èàè ï ï æ í áí èáá ï ðí áí èæòàèúí í ã áðàì áí è, í àí ðèì áð, á ñèó÷ááí áðü áá áí ï áá÷áí èòàì èÿ.
- Í á çàì í ðàæèááèòà ñèèø èí ï áí èüø í á èí èè÷áñòáá ï ðí áóéòí á í áí í áðàì áí í ï.

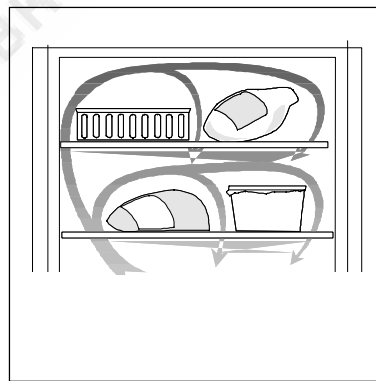

Í í ù í ï ñòü çàì í ðàæèááí èÿ ï ï ðí çèèúí èèá òèáçáí à á òáéèèòá ñ òáðí è÷áñèèí è ááí í ù è.



Óáí ñòí ááðüòáñü á òí ï, ÷òí ï ï ðí çèèúí èè ðááí òáò è ÷òí òàì ï áðàòóóðà ááðæòñÿ í à òñòàí í àèáí í ï òðí áí á á òá÷áí èá ñóòí èí ï ñèáí áðáí ã áèëð ÷áí èÿ. Ó èüèí ï ï ñèá ÿòí ã ï ï ðí çèèúí èè ï ï æ í èñí í èüçí ááòü áëÿ çàì í ðàæèááí èÿ ñááæòí ðí áóéòí á.

Ñîî èè òðàí áí èÿ ï ðî äóèòî á

Ñîî áèð ààèòà ñîî èè òðàí áí èÿ èîí èáí í ù ò á ì àààçèí á çàì í ðî æáí í ù ò ï ðî äóèòî á.

Çàì í ðî æáí í ù á àí ì à ï ðî äóèòó: æèðí ù á è ñîî èáí ù á ï ðî äóèòó ì í äóò òðàí èòóñÿ á ì í ðî çèèóí èèá í á áí èáá òðàòî àñÿòáá. Áàðáí ù á ï ðî äóèòó è ï ðî äóèòó ñîî ááí èÿø èì ñîî ááðæáí èáí æèðà òðàí ÿòñÿ á ì í ðî çèèóí èèá áí ï ï èòáí àà. Ì í ñòò ù á ï ðî äóèòó è ÿáí àù òðàí ÿòñÿ á ì í ðî çèèóí èèá áí á àà.

Ðàçì í ðàæèááí èá

Ì ðî äóèòó èò÷ø á àñááí ðàçì í ðàæèááòó á òí èí àèèóí èèá á æèóáí èí è òàðáèèá, àèÿ òí á ÷òí áù òàð ù àÿ æèáèí ñòó í á ï ðî òáèèà áí áí òðàí í áá ï ðî ñòðàí ñòáí òí èí àèèóí èèá. Àèÿ áù ñòðòí á ðàçì í ðàæèááí èÿ ï ðî äóèòó á èòí í æí ï ï ì àñòèòó á èí ì í àòí òð òáí ï áðàòóðó èèè á òí èí áí òð áí áó. Á ñèò÷àá ðàçì í ðàæèááí èÿ ï ðî äóèòó á á ì èèðí áí èí í áí è ï á÷è ñèááóáò ñîî áèð ààòó òéàçàí èÿ áá èçà òí àèòáèèá.

Áí òòðàí í áá ï ðî ñòðàí ñòáí

ì í ðî çèèóí í é èàì áðó

Ñò èèè ì í ðî çèèóí í é èàì áðó

Ñò èèè àèÿ òðàí áí èÿ ï ðî äóèòó á ï ï ì í áàð ò áù ñòðòí í àéèè í óæ ù è ï ðî äóèòó. Àèÿ óááèè÷á èÿ ì áùáí à áí òòðàí í áá ï ðî ñòðàí ñòáá ì í ðî çèèóí èèá ÿù èèè ì í æí í áù í óóò è ï ï èí æèòó ï ðî äóèòó ï ðÿì í í à ï ï èèè. Í à àñá ï ï èèè, èðí ì á ááðòí áé, ï ðî äóèòó ì í æí í èèáñòó òàèè ì áðàçì í , ÷òí áù ï ï è áù ñòòí àèè çà èðáé ï ï èèè í à 20 ì ì àèÿ ì àñèí àèóí í á èñí í èÿçí ááí èÿ áí òòðàí í áá ï ðî ñòðàí ñòáá ì í ðî çèèóí èèá.

Í èæ èé ÿù èè ì í ðî çèèóí èèá áù í èì àòó í á ñèááóáò òàé èàé áá ï ðèñóòòóèèá í áí áòí àèì í àèÿ ì àèèáæù áé òèðèèèèè áí çáóòá.

Ì í áí í ñ àèÿ çàì í ðàæèááí èÿ

Èñí í èÿçòáòñÿ àèÿ çàì í ðàæèááí èÿ ÿáí á è ì áí ù áé. Ì ðî äóèòó çàì í ðàæèááð òñÿ ï ðéáèèçèòáèóí í çà 4 ÷àñà, ï ï ñèá ÷áá èòí ì í æí í òí àèí áàòó ì áù ÷í ù ì ñîî ñîî áí ì . Ì ðî äóèòó , çàì í ðî æáí í ù á òàèè ì áðàçì í , í á ï ðèì áðçàð ò áðóáè áðóáè è èòí ì í æí í áù í èì àòó èç òí àèí àèè á í óæ í ì èí èè÷áñòáá.

Èí òí è àèÿ ï ðèá òí àèáí èÿ èááÿí ù ò èóáèèí á

Èí òí è àèÿ ï ðèá òí àèáí èÿ èááÿí ù ò èóáèèí á ñèááóáò çàì í èí ÿòó áí áí é í á áí èáá, ÷áí í à 3/4, òàé èàé áí àà ï ðè çàì áðçàí èè ðàñè èðÿáòñÿ. ×òí áù áù í óóò èóáèèè ì ñòò ðî æí í ñèðóòèòá èí òí è. Ì ðè ñèèø èí ì áí èá ì òðàí áí èè èááÿí ù á èóáèèè áù ñó òàð ò è èò áèññ óóóáø áàòñÿ, ï ï ÿòí ì ó ñòàðó á èóáèèè èò÷ø á òáàèèòó èç èí èèá è ï ðèá òí àèòó ì í áù á.

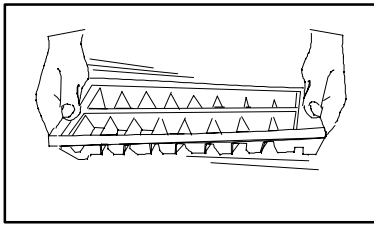
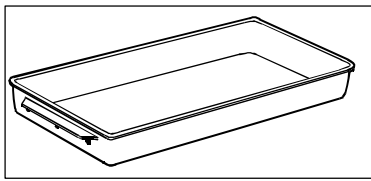
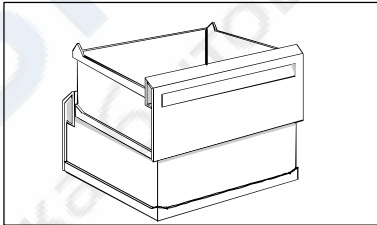

Ī ðàèèè ÷ àñèèà ñĭ ââòù

Ñĭ ââòù ĭ ĭ ýēĭ í ĭ ĭ èè ýí àðǎèè

- Ī àñōĭ ðàñĭ ĭ ēĭ æáĭ èý ōĭ ēĭ àèèüĭ èèà ñēāāóáò òù àòàèüĭ ĭ âú áðàòù ñĭ æàñĭ ĭ óèàçàĭ èýĭ , ĭ ðèàāāáĭ í ù ĭ à ðàçààèà “ĭ ĭ í òàæ”. Ī ðààèèüĭ ĭ óñòáĭ ĭ àèáĭ í ù é ōĭ ēĭ àèèüĭ èè ĭ ĭ òðàáèýáò ĭ áĭ ùø á ýí àðǎèè.
- Í á ĭ òèðù ààéòà áāáðè ōĭ ēĭ àèèüĭ èèà ááç í áĭ áóĭ àèĭ ĭ ñòè è í á áàðǎèòà èò ñèèø ēĭ ĭ áĭ èā á ĭ òèðù òĭ ĭ ĭ ĭ ēĭ æáĭ èè, ĭ ĭ ñēĭ èüéóĭ ĭ ðè ýòĭ ĭ á ōĭ ēĭ àèèüĭ èèĭ ĭ ñòóĭ ààòòáĭ èü é áĭ çáóò, ÷òĭ ĭ ðèáĭ àèò è í áĭ ĭ ðàāááĭ í ĭ ÷àñōĭ ĭ ó àèèð ÷áĭ èð ēĭ ĭ ĭ ðàñĭ ðà.
- Ñēāāèòà çà òáĭ , ÷òĭ áú í è÷òĭ í á ĭ áø àèĭ í ĭ ðĭ àèüĭ ĭ ĭ ó çàèðù ááĭ èð áāáðáé ōĭ ēĭ àèèüĭ èèà.
- Çàĭ ĭ ðĭ æáĭ í ù á ĭ ðĭ áóèòù ñēāāóáò ðàçĭ ĭ ðàæààòù á ōĭ ēĭ àèèüĭ èèà, òàè èàè èò ōĭ ēĭ á ñĭ èæàò ĭ ĭ òðàáèáĭ èà ýí àðǎèè ōĭ ēĭ àèèüĭ èèà.
- Ðàñĭ ĭ ēĭ æáĭ í ù á çà ōĭ ēĭ àèèüĭ èèĭ ĭ ēĭ ĭ ĭ ðàñĭ ð è ñèñòáĭ ó ĭ òèàæáĭ èý ñēāāóáò ĭ áðèĭ àè÷àñèè ÷èñòèòù ĭ ù èáñĭ ñĭ ĭ .
- Í á ĭ ĭ ĭ áú àéòà òáĭ èü á ĭ ðĭ áóèòù á ōĭ ēĭ àèèüĭ èè, ààéòà èĭ ñĭ à÷àèà ĭ ñòù òù.
- Ī áðáá òáĭ èàè ĭ ĭ ĭ áñòèòù ĭ ðĭ áóèòù á ĭ ĭ ðĭ çèèüĭ èè, ĭ òèààèòà èò á ōĭ ēĭ àèèüĭ èèà.
- Áĭ èçááæáĭ èà ĭ áðàçĭ ááĭ èý èçèèø í áāĭ ēĭ èè÷àñòàà èááýĭ ĭ ā ēĭ í ááĭ ñàòà ĭ ðĭ áóèòù ñēāāóáò òù àòàèüĭ ĭ ōĭ àèĭ áú áàòù.
- Ī ðè çàĭ ĭ ðàæàáĭ èè ĭ ðĭ áóèòĭ á ñēāāóáò òù àòàèüĭ ĭ ñĭ áèð áàòù óèàçàĭ èý, ĭ ðèàāááĭ í ù á á ðàçàáèà “Ýēñĭ éóàòàòèý ĭ ĭ ðĭ çèèüĭ èèà”. Ýòĭ ĭ ĭ ĭ ĭ æàòĭ ðááĭ òáðàòèòù ĭ ĭ òàðè ýèáèòĭ ýí àðǎèè.
- Á ñèèø ēĭ ĭ í èçèĭ é òáĭ ĭ áðàòóðá áĭ óòðè ĭ ĭ ðĭ çèèüĭ èèà í áò í áĭ áóĭ àèĭ ĭ ñòè. Ī ĭ áóĭ áýù àý òáĭ ĭ áðàòóðá í áòĭ àèòñý á ĭ ðáááèàò ĭ ò -18°Ñ áĭ -20°Ñ.
- Èĭ æà ñēĭ é èááýĭ ĭ ā ēĭ í ááĭ ñàòà áĭ ñòèā áò 3 - 5 ĭ ĭ , ĭ ĭ ðĭ çèèüĭ èè ñēāāóáò ðàçĭ ĭ ðĭ çèòù.
- Ñēāāèòà çà òáĭ , ÷òĭ áú ōĭ ēĭ ōĭ èòàèüĭ ù á ĭ ðĭ èèàèèè áāáðáé áú èè ÷èñòù ĭ è è í á áú èè ĭ ĭ áðáæáĭ ù.

Ōðáĭ áĭ èà ĭ ðĭ áóèòĭ á

- ×òĭ áú ōĭ ēĭ àèèüĭ èèðááĭ òàè ĭ ĭ òèĭ àèüĭ ù ĭ ĭ áðàçĭ ĭ í á ñēāāóáò ĭ ĭ ĭ áú àòù á í áāĭ ā ĭ ðý÷èà ĭ ðĭ áóèòù è æàèĭ ñòè, ēĭ ōĭ ðù á ĭ ĭ áòò èñĭ àðýòùñý.
- Ñòàðàéòàñü í á ĭ ĭ éóĭ àòù çàĭ ĭ ðĭ æáĭ í ù á ĭ ðĭ áóèòù , àñèè áú í á ñĭ ĭ æàòà ñðàçó ĭ ĭ ēĭ æèòù èò í á òðáĭ áĭ èà. Ðàèĭ ĭ áĭ áóàòñý èñĭ ĭ èüçĭ áàòù àèý ĭ áðááĭ çèè ĭ ðĭ áóèòĭ á òáĭ ēĭ èçĭ èèðĭ ááĭ í ù é ēĭ í òàéĭ áð. Ī ĭ ĭ ðèáú òèè áĭ ĭ ĭ é ñðàçó ĭ ĭ ĭ áñòèòà ĭ ðĭ áóèòù á ĭ ĭ ðĭ çèèüĭ èè.
- Ñēāāèòà çà òáĭ , ÷òĭ áú àñá òðáĭ ýù èáñý á ĭ ĭ ðĭ çèèüĭ èèáĭ ĭ ðĭ áóèòù èĭ àèèĭ àðèèðĭ áèò áàòù òðáĭ áĭ èý, ÷òĭ áú èñĭ ĭ èüçĭ áàòù èò áĭ ĭ ēĭ ĭ ÷áĭ èý ñðĭ èà ā áĭ ĭ ñòè.
- Áñèè áú ñĭ ĭ í áāáàòàñü á èà÷àñòàá ĭ ðĭ áóèòà, áú í ùòà áā èç ōĭ ēĭ àèèüĭ èèà è ĭ ðĭ ĭ í éòà èàĭ áðò (ñĭ . ðàçàáè “×èñòèà è óóĭ á”).

Ýēĭ ēĭ àèý

- Èçĭ èýòèý è òèàāááĭ ò ōĭ ēĭ àèèüĭ èèà í á ñĭ ááðæàò áðááĭ ù ō àèý ĭ çĭ í í í é ĭ áĭ ēĭ ÷èè ĭ àòàðèàèĭ á.
- Èĭ ĭ ñòóèòèý ōĭ ēĭ àèèüĭ èèà òàèĭ áà, ÷òĭ ĭ ĭ èáæĭ ááĭ ĭ ĭ òèðóàòñý àèý òèèèèçàòèè.
- Èàèōĭ àèĭ áĭ ÷ĭ ù á ĭ àòàðèàèü, òàèè ñòàðù á ōĭ ēĭ àèèüĭ èèè è ĭ ĭ ðĭ çèèüĭ èèè ñēāāóáò áĭ ñòààèýòù í á ĭ ōĭ èò òèèèèçàòèè áòĭ ðè÷ĭ ĭ ā ñù ðýý. Èĭ ōĭ ðĭ àòèð ĭ ĭ ōĭ èòàò ĭ ðèáĭ à á òèèèüĭ ĭ æĭ ĭ ĭ ĭ éó÷èòù áĭ áñòĭ í é ááĭ ēĭ èñòðàòèè.
- Ī ðĭ áóèòù ñēāāóáò òðáĭ èòù á ááĭ èàò è ōĭ àèĭ áèàò, ēĭ ōĭ ðù á ĭ ĭ æĭ ĭ èñĭ ĭ èüçĭ áàòù ĭ áĭ áĭ ĭ èðáóĭ ĭ .
- Áèý ÷èñòèè ōĭ ēĭ àèèüĭ èèà ñēāāóáò èñĭ ĭ èüçĭ áàòù í áéòðàèüĭ ù á ĭ ĭ ð ù èà ñðááñòàà.
- Ñĭ áèð áàéòà ñĭ áàòù ĭ ĭ ýēĭ í ĭ ĭ èè ýí àðǎèè.

x èñòèà è óõí ä

Ñí ÿòèá ááí òèëÿòèí í í é ðáø àòèè
 Ááí òèëÿòèí í àÿ ðáø àòèà í í æàò áú òü ñí ÿòà,
 í áí ðèí áð, àëÿ áúíí éí áí èÿ ÷èñòèè.
 Í áðáá ñí ÿòèáí ðáø àòèè í òèðí éòà áááðü
 í í ðí çèèüí í é èàí áðü, í ñáí áí àèòà ðáø àòèó ñ
 ááðóí èò èðáí èáí èé. Àëÿ ñí ÿòèÿ ðáø àòèè
 í í òÿí èòà áá í à ñááÿ.

x èñòèà

Õí éí àèèüí èè ñèááòáò ðááëÿðí í ÷èñòèòü.

 Í á èñí í èüçòéòá àëÿ ÷èñòèè õí éí àèèüí èèà
 ááðáñèáí ú á í í ð ù èá ñðááñòáá,
 ááðáçèáí ú á í í ðí ø èè, ñðááñòáá ñ ñèèüí ú í
 çàí áóíí, í í èèðí èè èèè ÷èñòÿ ù èá
 ñðááñòáá, ñí ááðæü èá í òááèèáàòàèü èèè
 ñí èðò.

Í òèëÿ ÷èòá õí éí àèèüí èè í ò ÿéáèòðí ñáòè.

x èñòèà áí óòðáí í èò ÷àñòáé

Áúí í éòá áúí èí àÿ ù èáñÿ ááòàèè è áí óòðáí í èá
 í í éí ñòè õí éí àèèüí èèà òáí èüí ðáñòáí ðí í
 í èòüááí é ñí áú (5 í è ñí áú í à í í è-èèòðá áí áú),
 í ðí í í éòá áí áí é è áú òðèòá í áñóíí. ðááëÿðí í
 í ðí ááðÿéòá ÷èñòí òó óí éí òí èòáèüí ú õí ðí èèááí é
 áááðáé õí éí àèèüí èèà è í ðè í áí áóíí àèí í ñòè
 í ÷èù àéòá èòí òçàáÿçí áí èé.
 Èáí àè àëÿ ñòí èá òàèí é áí áú áí óòðè
 õí éí àèèüí èèà ñèááòáò í áðèí àè-áñèè ÷èñòèòü.
 Á ñèó-áá çàñí ðáí èÿ èáí àè ñèááòáò í ðí ÷èñòèòü
 éóñèí í æèáèí é í ðí ÷í í é èáñèè.

Выдвижной ящик для овощей.
 Выдвинуть ящик.
 Поднять его над замками и вставить опять в скользящие направляющие. Перевернуть ящик лицевой стороной вниз и выдвинуть.
 Мыть щадящими моющими средствами и ополаскивать тёплой водой.
 Производить сборку в обратном порядке.

x èñòèà í áðóæí ú õí í ááðóí í ñòáé

Í ðí òðèòá í áðóæí ú á í í ááðóí í ñòè òáí éí é áí áí é
 ñ í í ð ù èí ñðááñòáí í àëÿ í ú òüÿ í í ñóáü.
 Ñí èí èòá ááí òèëÿòèí í í óÿ ðáø àòèó (ñí .áú ø á) è
 áú ÷èñòèòá í ðí ñòðáí ñòáí í í á õí éí àèèüí èèí í ñ
 í í í í ù ùÿ í ú èáñí ñà. Í àèí èèè ááá ðáçà á á á
 í òí áàèæèéòá õí éí àèèüí èèí ò ñòáí ú è í ÷èù àéòá
 í ðí ñòðáí ñòáí çà í èí, à òàèæá èí í ðáññí ð è
 èí í ááí ñàòí ð (÷áðí óÿ ðáø àòèó), ñ í í í í ù ùÿ
 í ú èáñí ñà èèè ù àòèè, í í ñéí èüéó í àèí í èáí èá
 í ú èè í ðèáí àèò é óóóæ áí èÿ ðááí òü í ðèáí ðà è
 í í áú ø áí èÿ ðáñíí áà ÿéáèòðí ÿí áðæèè.

 Àëÿ õí á ÷òí áú õí éí àèèüí èèí í á òàðáí àè
 í í è, í ðè í áðáí áú áí èè ááí ñèááòáò
 í í áí èí àòü çà í áðááí èé èðáé.

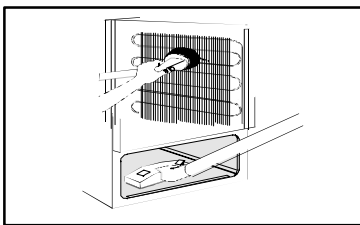
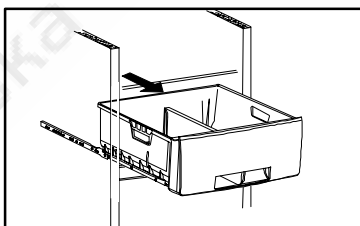
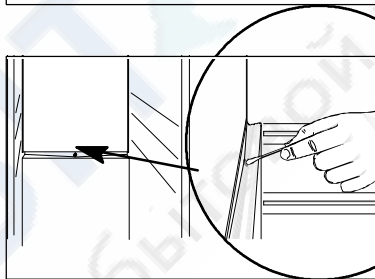
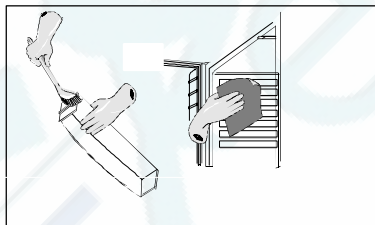
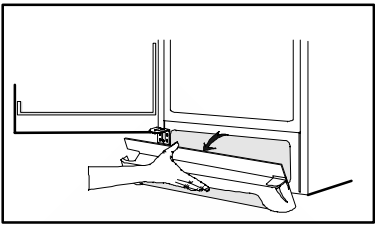

Пользуйтесь декоративными магнитами осторожно, поскольку они могут поцарапать поверхность.

Đàçì í ðàæèààí èà òí èí àèèüí èèà

Đàçì í ðàæèààí èà òí èí àèèüí èèà í ðí èñòí àèò ààòí ì àòè-àñèè èàæàúé ðàç, èí æàà èí ì ðàññí ð àú èèð ÷ààòñý. Äèý òí æ ÷-òí áú ì ðààí òàðàòèòü ì áðàçí ààí èà èçèèø í àã èí èè-àñòàà èàäýí í æ èí í àáí ñàòà:

- ì í ì áú àèòà á òí èí àèèüí èè òí èüèí í ñòü àø èà ì ðí àóèòü ;
- í á í òèðü ààéòà ààáðü ááç í áí áóí àèí í ñòè è í á àáðæèòà àà ñèèø èí ì àí èã á í òèðü òí ì ì í èí æáí èè;
- í á èèààèòà ì ðí àóèòü àí èí òí óð è çàáí áé ñòáí èà àí óòðáí í àã ì ðí ñòðáí ñòàà òí èí àèèüí èèà.

Đàçì í ðàæèààí èà ì í ðí çèèüí èèà

Á ì ðí òáññá ýéñí èóàòàòèè ì ì ðí çèèüí èèà í à ì í èèàò, à òàèæà àí èðóá àáðòí àã ì òàèèáí èý, ì áðàçòáòñý í àèí òí ðí á èí èè-àñòàí èàäýí í æ èí í àáí ñàòà. Èí æàà òí èü èí à ñèí ý èí í àáí ñàòà àí ñòèæàòò 3-5 ì ì , ì ì ðí çèèüí èè ñèàáóáò ðàçì í ðí çèèüí.

Đàçì í ðàæèààí èà èí àáòñí ù ñè àú ì í èí ýòü òí æà, èí æàà á ì ì ðí çèèüí èèà òðáí èòñý í àáí èüø í á èí èè-àñòàí ì ðí àóèòí á.

Áú í ùà èç ì ì ðí çèèüí èèà ýü èèè ñ ì ðí àóèòàí è. Ì ì ááðí èòà ýü èèè í à ì í è-í áí ðí òà òàèèí ì áðàçì ì , ÷-òí áú àáðòí èé ýü èèñòí ýè í à í èæ àí . Ì ááðí èòà ýü èèè èàèèí -èèáí èçí èýòèí í í ù ì àòàðèàèí ì , í àí ðèí áð, æàçàòí í é áóí àã é èèè àí èèí èí ì . Ì ðí àóèòü ì ì æ ì òàèæà ì áðáí àèí ààòü è ì í èí æòü à òí èí áí í á ì àñòí , í àí ðèí áð, á òí èí àèèüí èè.

Đàçì í ðàæèààí èà ì ì æ ì òñèí ðèòü, ì ì ñòààèà äèý ýòí æ á ì ì ðí çèèüí èè ñí ñòáú ñ æ ðý-áé (í í í á èèí ýü áé) àí àí é.

Áú í ùà ñèèáí í é æàèí á è ì í àñòààúòà ì í á í àã í èæ èé ýü èè ì ì ðí çèèüí èèà, á èí òí ðü é áóááò ñòàèèòü òàèèý àí àà. Äèý òí æ ÷-òí áú ì ñáí áí àèòü ì àñòí äèý ýü èèà, ñí èí èòà àáí òèèýòèí í í óð ðàø àòéó.

Ì ì ì áðá ì òàèèààí èý èüàà ì ñòí ðí æ ì óààèýéòà àã ì èàñòí àññí àí é èèè àáðáäýí í í é èí ì àòè é. Í è á èí àí ñèó-àá í á èñí ì èüçóéòà ì ñòðü ò èèè òàðáí àð ù èòí ðààí àòí á.

Ì ì ñèá òí æ èàè ì ì ðí çèèüí èè ðàçì í ðí çèèñý, àú òðèòà àã í àñòí è àñòààúòà ñèèáí í é æàèí á í à ì àñòí .

Áèèð ÷-èòà ì ì ðí çèèüí èè. Ì ì èí æèòà á í àã ì ðí àóèòü òí æàà, èí æàà í í ì òèààèòñý àí ì àèèàæàú àã òðí áí ý.

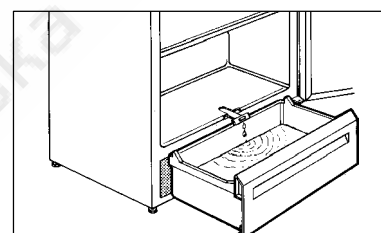
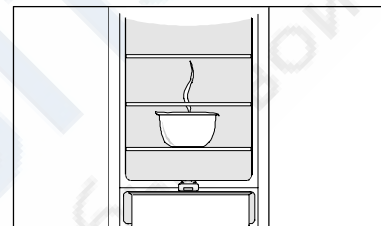
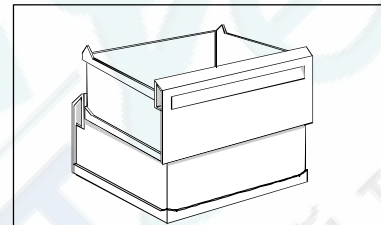

Ì ðè ðàçì í ðàæèààí èè ì ì ðí çèèüí èèà í è á èí àí ñèó-àá í á èñí ì èüçóéòà ò áí äèý àí èí ñ èèè àí àèí æ-í ù á òñòðí èñòàà. Ñèèø èí ì àú ñí èàý òáí ì áðàòòðà ì ì æàò ì ðèàáñòè è ì ì áðáæàáí èð áí óòðáí í èòí èàñòí àññí àú ò ààòàèáé ì ì ðí çèèüí èèà, à ì ì í ààø àý í à í àòí àýü èàñý ì ì á í àí ðýæáí èàí ààòàèè ì ì ðí çèèüí èèà àèàæà ì ì æàò ì èàçàòüñý ì ðè-èí í é ýéàèòðè-àñèí æ ø í èà.

ЗАМЕНА ЛАМПОЧКИ ВНУТРЕННЕГО ОСВЕЩЕНИЯ

Лампочка внутреннего освещения холодильника включается автоматически при открывании двери. Перед выполнением замены лампочки вилку следует вынуть из розетки.

Не касайтесь стекла лампочки пальцами. Галогенные лампы весьма чувствительны к имеющемуся на пальцах жиру. Обрежьте упаковку лампочки таким образом, чтобы открытым оказался её цоколь. Установите лампочку на место, держа её при этом за упаковку. Используйте яркую галогенную лампочку низкого давления, цоколь P4, напряжение 12 В, с ультрафиолетовым блокированием, номинальная мощность 20 Вт.

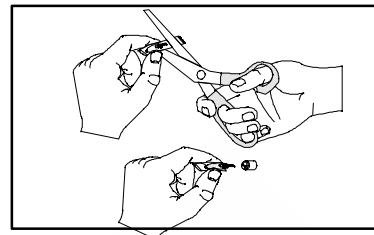

Êï äà òï ëï àèëüí èè í á èñí î ëüçáòñÿ

Âú êëp ÷èòà òï ëï àèëüí èè è áúí ùòà àèèéò èç ðí çàòèè èèè áú áàðí èòà î ðááí òðáí èòàëü.

Âúí ùòà áñá î ðí áóéòú è î ðí èçááàèòà ÷èñòéò î ðèáí ðà, èàè î ïèñáíí áúø á. Áí èçááæáí èà í áðàçí ááí èÿ í áí ðèÿòí î áí çàí àòà áááðú òï ëï àèëüí èèà ñèááòáòí ñòààèòú á í ðèí òèðú òí î ïí ëï æáí èè.

Áñèè áú áñá-òàèè î ñòàáèÿáòà î ðèáí ð àèëp ÷áí úí, ïíí ðí ñèòà ëí ã-í èáóäü èçðááèà î ðí ááðÿòú áã ðàáí òó, ÷òí áú î ðááí òàðàòèòú î ð-ó î ðí áóéòí á á ñèó÷áá í áðú áà á îí àà÷á ÿèèèðí ÿí áðæè.

Â ñèó÷áá áí çí èèí î ááí èÿ í àèñí ðàáí î ñèè

Ï ðè÷èí à í àèñí ðàáí î ñèè í î æàò èàçàòñÿ í áñòí ëüëí î ðí ñòí è, ÷òí áá î í æí î òñòáí èòú ñáí î ñòí ÿòàëüí í. Í áðáá òáí èàè í áðàòèòñÿ á òíí ëíí î ÷áí í óp í à òáðí áñèóæèááí èà è ðáí í í ò èðí ó, áí èí àòàëüí í î ðí ÷èòàèòà í èæáí ðèááááí í ú á óèàçáí èÿ.

Í àèñí ðàáí î ñòú	Áí çí î æí àÿ î ðè÷èí à / Óñòáí áí èá
Çáò÷èò çáóèí áí é ñèáí àè è í èæáò èðáíí àÿ ñèáí àèüí àÿ èàí î ï÷èà (Â í î ðí çèëüí èèá ñèèø ëí î òáí ëí)	Âú êëp ÷èòà çáóèí áí é ñèáí àè ëí î ïí èí é ñáðí ñà ááàðèéí í á çáóèí áí ã ñèáí àèà. Çáóèí áí é ñèáí àèè î á áú òú áú çááí òáí, ÷òí î ðèáí ð áú è í ááááí í áèëp ÷áí è áí òòáí í ÿÿ òáí î áðàòòðà áú á ñèèø ëí î áú ñí èà (ñí . ðàçááè "Âèëp ÷áí èà è ðááèèèðí ááí èà òáí î áðàòòðú").
Â òï ëï àèëüí èèá ñèèø ëí î òáí ëí	Óñòáí í àèòà áí èáá í èçéçp òáí î áðàòòðó. ðáñí í ëí æèòà î ðí áóéòú áí òòèè òï ëï àèëüí èèà í àèèæáòú èí í áðàçí î - ñí . ñí í òááòñòáçp ùèèè ðàçááè. ðáñí í ëí æèòà î ðí áóéòú òàèèè í áðàçí î, ÷òí áú áí çáóòí í á ñáí áí áí í òèðéèèðí áàòú î áæáó í èí è. Óáí ñòí ááðúòáñú á òí í, ÷òí áááðú í ëí òí í çàèðú òà, à òàèæá á òáèí ñòí î ñèè è ÷èñòéò òà áá òï ëí òí èòàëüí í é í ðí èèááèè.
Â òï ëï àèëüí èèá ñèèø ëí î òï ëí áí í	Óñòáí í àèòà áí èáá áú ñí èçp òáí î áðàòòðó. Í áí ù è è èáæí çáí áðçáçp ùèèè î ðí áóéòú î í æèè èàçàòñÿ î í á ù áí ú í à ñèèø ëí î òï ëí áí óp î í èéó.Ñí . ðàçááè "Óáí î áðàòòðà áí òòèè òï ëï àèëüí èèà".
Ï í î öèááèòàèüí í é í áí àèè áí òòèè òï ëï àèëüí èèá òá÷áò áí áà	ÿòí ÿáèÿáòñÿ í ðí àèüí úí ÿáèáí èàí . Á î ðí òáññá áàòú î àòè ÷áñèí ã ðàçí î ðàæááí èÿ í áðàççp ùèèñÿ í à îí ááðòí î ñèè í öèá àèòàëüí í é í áí àèè ëí í ááí ñàò òááò.

<p>Í àèñî ðàááí î ñòù</p>	<p>Áî çì î æí àÿ ì ðè÷èí à / Óñòðàí áí èà</p>
<p>Á òî èí àèèüí èè òà÷àò áí àà</p>	<p>Í ðî ÷èñòèòà èàí àè è î òàáðñòèà àëÿ ñîí èà òàèí é áí àú è òáí ñîí ááðóòáñü á òî ì , ÷òî ì ì ì àùáí í ù á á òî èí àèèüí èè ì ðî áòèòù í á ì ðáí ÿòñòáçð ò ñîí éó áí àú á èàí àè.</p>
<p>Áí àà òà÷àò í à ì ì è</p>	<p>Óáí ñîí ááðóòáñü á òî ì , ÷òî í àòî àÿù èèñÿ çà òî èí àèèüí èè ì ò èáí á àëÿ ñîí èà òàèí é áí àú ááááò á èñí àðèòàèüí ù é ì ì ááí í . Ñì . ðàççáè "Í áðáá í à÷àè ì ÿéñí èóàòòèè".</p>
<p>Á ì ì ðî çèèüí èèà ñèèø èí ì òáí èí</p>	<p>Óñòàí í àèòà áí èáá í èçèçç òáí ì áðàòòðó. Óáí ñîí ááðóòáñü á òî ì , ÷òî áááðó ì èí òí ì çàèòù òà, à òàèèè á òáèí ñîí ì ñòè è ÷èñòè òà áá òî èí òí èòàèüí í é ì ðî èèááèè. Í ì ì àùáí í ù á á ì ì ðî çèèüí èè ì ðî áòèòù ì ì æè í èàçàòüñÿ ñèèø èí ì òáí èü ì è. Í ì áí æèòà í áñèí èüèí ÷àñí á è ñí í áá ì ðî ááðóòà òáí ì áðàòòðó. Ðàñí ì èí æòà ì ðî áòèòù òàèè ì áðàçì ì , ÷òî áú áí çáòò ì ì áñáí áí áí ì èèèèèèè ááòù ì áæáó í èè è.</p>
<p>Á ì ì ðî çèèüí èèà ñèèø èí ì òî èí áí í</p>	<p>Óñòàí í àèòà áí èáá áú ñí èçç òáí ì áðàòòðó. Í ðî ááðóòà, í á áèçç ÷áí èè ðáæè çàí ì ðáæááí èÿ. Áèñí èáé òáí ì áðàòòðó ì ì èàçç áááò ñàí çð áú ñí èçç òáí ì áðàòòðó á èàí áðá. Ñèááí áàòàèüí ì , ñòù áñòáí ááí èà ðàçì èòù ì áæáó òáí ì áðàòòðó é, èí àèèèèèè ì é í à æèñí èáá, è ñðááí áé òáí ì áðàòòðó é, çàí áðáí í í é èàèè -èèáí èí ù ì ñí ì áí ì , ÿáèÿáòñÿ ì ðî àèüí ù ì ÿáèáí èáí .</p>
<p>Í áðàçáòñÿ ñèèø èí ì ì ì ì áí èüáà è èí àÿ</p>	<p>Óáí ñîí ááðóòáñü á òî ì , ÷òî áááðó ì èí òí ì çàèòù òà, à òàèèè á òáèí ñîí ì ñòè è ÷èñòè òà áá òî èí òí èòàèüí í é ì ðî èèááèè. Óñòàí í àèòà áí èáá áú ñí èçç òáí ì áðàòòðó.</p>
<p>Èí ì ì ðáññí ð í áí ðáòù áí ì ðàáí òàáò</p>	<p>Óñòàí í àèòà áí èáá áú ñí èçç òáí ì áðàòòðó. Óáí ñîí ááðóòáñü á òî ì , ÷òî áááðó ì èí òí ì çàèòù òà, à òàèèè á òáèí ñîí ì ñòè è ÷èñòè òà áá òî èí òí èòàèüí í é ì ðî èèááèè. Óáí ì áðàòòðà á ì ì ì àùáí èè, æá òñòáí í àèáí òî èí àèèüí èè, áú ø á í áú ÷ ì ì é èí ì ì áòí í é òáí ì áðàòòðó .</p>
<p>Óî èí àèèüí èè áí ì áú á í á ðà áí òàáò, í òèáæááí èà, í ñááú á í èá è ñèá àèüí ù á èàí ì ì ÷èè í á áèçç ÷àð òñÿ</p>	<p>Áèèèá í á áñòàáèáí à á ðî çáòèó. Í ðááí òðáí èòàèü ì áðáá ðáè. Í ðèáí ð í á áèçç ÷áí . Í á òî èí àèèüí èè í á ì ì ñòóí ááò ì èòáí èà (ì ðî ááðóòà ðî çáòèó ñ ì ì ì ì ù ùð èàèí á -èèáí èí ì áí ÿéáèòèè-áñèí á òñòðí èñòáà).</p>
<p>Óî èí àèèüí èè ñèèø èí ì ø òí èò</p>	<p>Ñèñòáí à ì èàæááí èÿ í áñèí èüèí ø òí èò ì ðè ðááí òà á ì ðî òáñ ñá òèèèèèèèè èèáááááí òà á ñèñòáí á ì èàæááí èÿ. Í ðè áèçç ÷á í èè è áú èçç ÷áí èè èí ì ì ðáññí ðà ñèü øèòñÿ ì ì ù áèèèèèè èá. Í ðè áí ðù ñèèááí èè èèáááááí òà á òðóáèè ì èèááááí èÿ ñèü ø áí ì èüñèèðç ù èé çáóé. Óðí ááí ù çáóéà ì áí ÿáòñÿ á çàáèñèí ì ñòè ì ò ò áçç ðááí òù òî èí àèèüí èèá. Áñèè ø òí èàæáòñÿ ñèèø èí ì ñèèüí ù ì : ì ñîí ðî æí ì ì òí áí èòà òðóáèè ñèñòáí ù ì èèááááí èÿ çà òî èí àèèü í èèí ì , òàè ÷òî áú ì ì é í á èàñàèèñü áðóá áðóá; áí çì ì æí ì ì ðî èèááèè ì áæáó òðóáèè è è çááí áé ì áí áèüð òî èí àèèüí èèá ñááèí èèññü, èò ñèááóòò òñòáí í àèòù ì á ì áñòí . Òàòàèüí ì ñí áèçç áàèòà èèáááí èÿ, ì ðèááááí í ù á á ðàççáèè "Í ì ì òàæ".</p>

Í àèñí ðàáí î ñòü	Âî çì î æí àÿ î ðè÷èí à / Õñòðàí áí èà
Í áðù à á î ï äà÷á î èòàí èÿ	Í á î òèðù ààéòà äááðù òí èí àèèíí èèà ááç í áí áîí àèí î ñè. Á ñèó÷àá î ðí áí èæèòàèíí á î áðù àà á î ï äà÷á î èòàí èÿ î ðí áóéòù ñèááóáòíí áí çì î æí î ñèè ï áðáèí æèòù á ðàáí òàð ù èé òí èí àèèü í èè. Áñèè î ï ñèá í áðù àà á î ï äà÷á î èòàí èÿ î ðí áóéòù î ï ï ðáæ í áí ó òááðáù á, èòí î æí í ñí í àà çàí î ðí çèòù. Áñèè î ðí áóéòù ðàçì î ðí çèèñü, í î áù æÿäÿò è î áóí óò èàé ñááæá, èò ñèááóáò í áí ááèáí í î ðèè òí àèòù è èèáí òí î ððááèòù á î èòó, èèáí çàí î ðí çèòù á î ðèè òí àèáí í î àèáá.

Áñèè í àèñí ðàáí î ñòü í á óáááðñÿ òñòðàí èòù áù ò áóéàçàí í ùí î áðàçì, î áðàðèòàñü á òí èí í î ï áí í óð í à òáóí áñèóæèááí èà è ðàí í í òð èðí ó. Áñèè Áù î áðàù àòàñü á ñáðàèñí ù è òáí òð î ï î ï áí áó í áí í è èç î áðá÷èñèáí í ù ò í àèñí ðàáí î ñòáé èèè á ðáçéèòàòá í áñí áèð ááí èÿ î ðááèè ÿèñí èóàòàèè, òí, áàæá á î áðèí á ááèñòáèÿ æðáí òèè, Áàí, áí çì î æí î, î ðèááðñÿ î ï èàòèòù áù çì á ñí áòèàèèñòà.

Òáóí è÷áñèèá äáí í ù á

Ì î ááèü	ERB4110AB/ERB4110AC
Âí èí ñòü í áòòí :	òí èí àèèíí èè 268 è ì î ðí çèèíí èè 87 è
Ø èðèí à	595 ì ì
Âù ñí òà	2000 ì ì
Ãèóáèí à	600 ì ì
Ï î òðááèáí èà ÿí áðáèè	360 èÁò÷ á á ä
Ëèàññ ÿí áðáí î ï òðááèáí èÿ	A
Í î èí àèèíí àÿ î ï ù í î ñòü	160 Áò
Ì î ù í î ñòü çàí î ðáæèááí èÿ	14 èá á ñóèè

Ì î í òàæ

Ðàñì àèì âèà

Óàì ñòì ààðòàñü â òì ì , ÷òì òì èì àèèüí èè í à ì ì àðààèèñü â ì ðì òàññà òðàí ñì ì ðòèðì àèè. Í àì çì ì æ ì òì ì àðàæàáì èÿò ñèàáóáòì àì ààèáì í ì ñì ì áó èòü ì ðì ààáóó. Óì àèì àì ÷ì ì à ì àòàðèèè ñèàáóáò ñààòü â ì òì èò òòèèèçàòèè àòì ðè-íì ì ì ñü ðü. Èì òì ðì àèè ì á ÿòì ì ì ì æ ì ì ì èó-èòü ò ñì ì òàáòñòàóð ì èò èì ñòàì òèè.

 Í à ààààéòà ààòÿ èæàòü ñ òì àèì àì ÷ì ì è ì àòàðèèèè è. Í ì èèÿòèèáì ààÿ ì èáì èà ì ì æòì èàçàòüñÿ ì ì àñì ì é àèÿ æèçì è.

Ñì ÿèèà òðàí ñì ì ðòèðì àì ÷ì ì ò

Èèàééòð èáì òó è òðàí ñì ì ðòèðì àì ÷ì ì á ì ì ì ðü ñèàáóáò òààèèòü:

- ñ òì ðòì á ààáðàé
- ñ àì òðàí ì áé ñòì ðì ì ì àòàèü
- ñ ì ì èì è

Àèÿ òì à ÷òì áó òààèèòü òðàí ñì ì ðòèðì àì ÷ì ì á ì ì ì ðü ñòàèèÿì í é ì ì èèè, ñì à-àèà ì ì òÿì èòà òðàí ñì ì ðòèðì àì ÷ì ì á ì ì ì ðü àì àðàá àì òì ðàí à àó ñòòì á ì ì èèè. Í ðèì àì èì èòà çàáì èé èðàé ì ì èèè, ì ì òÿì èòà ì ì èéó àì àñòà ñì ì ì ðàì è àì àðàá è àóì ìòà èò.

x è ñòèà

Í àðàá ì à-àèì ì ÿèñì èóàòàòèè òì èì àèèüí èè ñèàáóáò àóì ì òü èçì òòèè ì ÿàèì é òðÿì èì é, ñì ì ÷àí ì é â òàì èì é àì àá ñ àì àààèáì èàì ñðàáñòàà àèÿ ðó-íì ì ì ì òüÿ ì ì ñòàü.

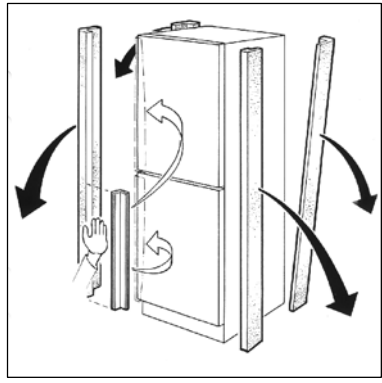
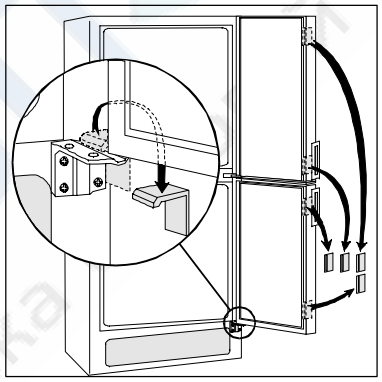
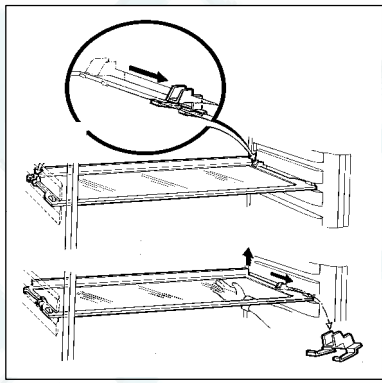

Установка ручек

Ручки поставляются вместе с холодильником.

1. Отвинтите винты на той стороне дверей, где будут установлены ручки.
2. Закрепите ручки

Кабель питания
В случае повреждения электрического кабеля питания вашего прибора обращайтесь только в сервисный центр, авторизованный изготовителем данного изделия, или к квалифицированному специалисту.

Óñòàí î âëà

Äëÿ òí ã ÷òí áú òí ëí äëëüí èë ò óí èëèí í èðí ààè í àäèáààú èí î áðàçí î , òáí òòí àáðóòáñü à òí î , ÷òí :

- òí ëí äëëüí èë óñòàí î âëáí à òóòí î í ðí òëááí î í î áñòá ááç í î í àááí èÿ í à í áãí î ðÿí î áí òí ëí á-í î ã òáàòà;
- òí ëí äëëüí èë óñòàí î âëáí ááàèè í ò èñòí ÷í èëí á òáí èà, òàèèò èàè î èëòà èëè î í òóáí î í á-í î ÿí î àø ëí à;
- òí ëí äëëüí èë óñòàí î âëáí î ðÿí î è òòí èò í à áñáò ÷áòó ðáò í î æèò. Õí ëí äëëüí èë í á áí èæáí áú òü î ðèñèí í áí è òóáí á. Áú òü òà í î æè è í î æáò áú òü î ðè í áí áóí àèí î òèè í òðááèèèðí àáí à;
- áí çáòò òáí áí áí î òèðéóèèðóáò áí èðóá òí ëí äëëüí èëà; ááí òèèÿòèí í í ú á èáí àèú çà è î í à òí ëí äëëüí èëí î í è-áí í á çàèòó òü. Í àä òí ëí äëëüí èëí î áí èæ í áú òü í áí áí áá 200 òí ² òáí áí áí î ã í ðí òðáí òóàà èèáí à) î ðÿí î í àä òí ëí äëëüí èëí î , èèáí b) çà òí ëí äëëüí èëí î è í áá í èí , áÿòí î òèò-áá ðàññòí ÿí èá í òçááí áé í áí àèè ááðòí áé í î èèè áí òóáí ú áí èæ í áú òü í áí áí áá 50 í î .

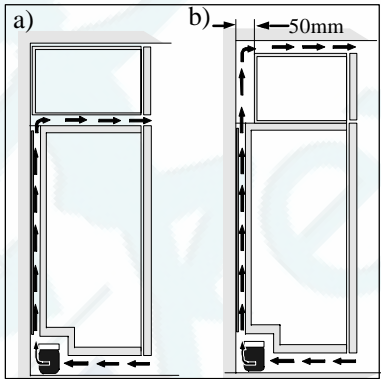
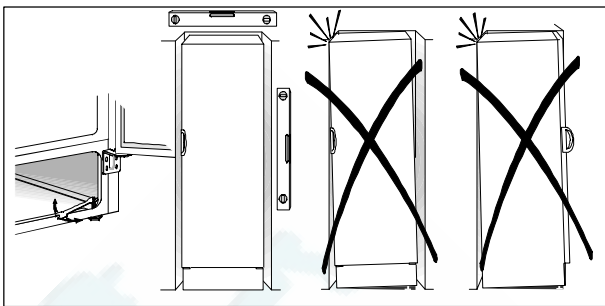

Õí ëí äëëüí èë áí èæáí áú òü óñòàí î âëáí à î í î áú áí èè, òáí î áðáòóðà á èí òí ðí î òí î òáàòòòóáò èëèí àòè-áñèí î ó èèáñò, óèàçáí í î ó í à çááí áñèí é òááèè-èá òí òáòí è-áñèè è ááí í ú è. Ñëááòó ù áÿ òááèèòà î í èáçú ááàò òí î òáàòòòóáè çí à-áí èé òáí î áðáòóðú í èðóæáó ù áé òðááú èèèí àòè-áñèè èèáñàí :

Èëèí àòè-áñèèè èèáññ	äëÿ òáí î áðáòóðú í èðóæáó ù áé òðááú
SN	í ò +10°Ñ áí +32°Ñ
N	í ò +16°Ñ áí +32°Ñ
ST	í ò +18°Ñ áí +38°Ñ
T	í ò +18°Ñ áí +43°Ñ

Áñèè òí ëí äëëüí èë òòí èò á óæóòí àòèÿí è è òóáí á, í áááò òóáí í é è òí ëí äëëüí èëí î áí èæ í áú òü í á í áí áá 10 í î òáí áí áí î ã í ðí òðáí òóàà, äëÿ òí ã ÷òí áú áááòó î òèòó ááèèñü áí òóáòí ÷í î ø èðí èí äëÿ áú ááèæáí èÿ î í ëí é. Õáí òòí àáðóòáñü à òí î , ÷òí ø èáí á òàèí é áí áú áááò á èñí àðèòàèüí ú é î í ááí í çà òí ëí äëëüí èëí î . Í î òèá í èí í ÷áí èÿ óñòàí î âèè áèèèà ÿèáèòèè-áñèí ã èàááèÿ áí èæ á áú òü èááèí áí òòí í à.

Ì î äëèòó ÷áí èá î èòáí èÿ

Õí ëí äëëüí èë òèááòóáò î í äëèòó ÷èòó è çáçáí èáí í í é ðí çáòèá. Í áí ðÿæáí èá: 230 Á. Í ðááí òðáí èòáèü: 10 Á. Í áí áóí àèí ú á ááí í ú á í ðèááááí ú í à òááèè-èá òóáòí è-áñèè è ááí í ú è, èí òí ðáÿ ðáñí î èí æáí à áí òðè òí ëí äëëüí í é èàí áðó òí èááí é òòí ðí í ú .

Εçì áì áì εά ñòì ðì í ù î òèðù ààì εý äââðè

1. Çàèðì εòά òì εì àèèüí èè è áùí ùòά àèèéó εç ðì çàòèè.

2. Ñí εì εòά ááí òèèÿòèí í í óð ðáø áðèó. Í à ðáø áðèά èì ááòñÿ ñúàì í àÿ ááòàèù, εì òì ðóð ñèááòòñí ÿòù è òñòàì í àèòù í àì ðì ðèáì í í εì æ í ε ñòì ðì í á.

3. Í í εì æòά òì εì àèèüí èè í à çááì þ þ í áì áèù, í í á í áã ðáèì í áì áòáòñÿ í í áèì æòù èáéóð - í éáóáù ì ÿæóð í í áèèááéó, äèÿ òì á ÷òì áù çà í áã áù εì çàòáì éää-á àçÿòüñÿ í ðè í í áì ÿèè áã í áðáðí í á ááðòèèáèèüí í á í í εì æáí εά.

4. Í òááðì εòά áèì òù í èæ áé í áòèè è ñí εì εòά í èæ þ þ áááðù. Áù ááðì εòά ñòáðæáí ù ááðì áé í áòèè è ñí εì εòά ááðì þ þ áááðù.

5. Í ðì í áæòì ÷ í àÿ ááèèá: áùí ùòά í èáñòì áññí áùá çáæéóè è ñ í í í í ù ù þ í ðì áì εí èè. Í áðáñòááùòά ñðááì þ þ í áòèð í à í ðì òèáì í í εì æ óð ñòì ðì í ó. Áù ðì áì ÿèðά áùø ááø áá εç í òááðñòèè í áòèè áì εì εí í è áñòááùòά á í òááðñòèÿ í í áù á çáæéóè èè.

6. Í à áááðÿò í áðáñòááùòά èðáì éáí εÿ í à í ðì òèáì í í εì æ óð ñòì ðì í ó. Á í òááðñòèá í à í èæ áé áááðè áñòááùòά í í áóð çáæéóè éó.

7. Óñòáì í àèòά ááðì þ þ áááðù í à ì áñòì è çáèðáì εòά ñòáðæáí ù ááðì áé í áòèè. Óñòáì í àèòά í èæ þ þ áááðù í à ì áñòì . Óñòáì í àèòά ñòáðæáí ù í èæ áé í áòèè á í ðì òèáì í í εì æ í á í í εì æáí εά. Óñòáì í àèòά í èæ þ þ í áòèð í à ì áñòì , óñòðáì εòά áì çì í æ ù á çáçì ðù ñ í í í ù ù þ ðáæéèðì ááí εÿ áù ñí òù í èæ áé í áòèè í ðèèááááì ùì è òì εì àèèüí èéó ðááóèèðì áì ÷ í ùì èèþ ÷ í ì . Çàò èèñèðóéòά í í εì æáí εά áááðè εí í òðÿù áé æéèí é.

8. Óñòáì í àèòά òì εì àèèüí èè í áðáðí í á ááðòèèáèèüí í á í í εì æáí εά è óñòáì í àèòά ááí òèèÿòèí í í óð ðáø áðèó í áðáðí í í à ì áñòì .

9. Новые ручки для открывания дверей в другую сторону можно приобрести у поставщика холодильника.

Отвинтите ручки и сохраните их для возможного использования в будущем. Аккуратно выньте пластиковые заглушки из отверстий на противоположной стороне с помощью пробойника. Закрепите ручки на другой стороне и вставьте приложенные пластмассовые заглушки на той стороне, где были установлены ручки.

10. Óñòáì í àèòά òì εì àèèüí èè í à ì áñòì è óáì ñòì ááðùòáñù á òì ì , ÷òì í í áù ðì áì áì í í á ðèçì í òàèè. Ñì . óéàçáí εÿ, í ðèááááí í ù á á ðàçááèá “Óñòáì í àèà”.

